



Arizono Bespoke

株式会社 有菌製作所

〒805-8538 福岡県北九州市八幡東区東田1-7-5

TEL: 093-681-0531 FAX: 093-681-0533

E-mail: ortho-supply@arizono.co.jp

URL: <http://arizono.co.jp/>



ARIZONO

小児用製品カタログ

2023
Vol. 10

オーダメイドから生まれたラインナップで、
お子さまの笑顔をお手伝いします。

私たちは、創業以来100年以上にわたり、
一人ひとりのからだに合わせた補装具をつくり続けてきました。
この実績と技術をもとに、
障がいを持つお子さま向けの製品開発に取り組んでいます。
お子さまの成長や生活スタイルに合わせた豊富なラインナップで、
たくさんの笑顔があふれる、快適な暮らしをお手伝いしたいと考えています。



日常生活補助 Life Aid

座位姿勢保持 Seating Control

MOSAIC	P4~7
e-MOSAIC	P8・9

移動補助 Mobility Aid

ミニヨン	P10・11
------	--------

入浴・排便補助 Shower/Toilet Aid

ニュートイレットチェア	P12
-------------	-----

座位姿勢保持 Seating Control

ニューオルソチェア	P13
-----------	-----

訓練補助 Training Aid

立位補助 Standing Aid

ニュープロン、プローンボード	P13
----------------	-----

歩行補助 Walking Aid

ストライダー	P14・15
SRCウォーカー	P16
スーパーウォーカー、ポニーウォーカー	P17
UFOウォーカー	

仕様 Specification

色見本 Color Sample	P18
------------------	-----

寸法表 Scale Table	P19~21
-----------------	--------

装具材料 Orthosis material

カラーペーパー Color paper	P22
---------------------	-----

靴 Shoes

靴 Shoes	P23
---------	-----



日常生活補助

訓練補助

仕様

装具材料

靴

モザイク

MOSAIC

モジュラーパーツの組み合わせで、
デザインカスタマイズが思いのままに。
自分だけの座位保持装置が作れます。

主な特徴

- 1 用途に合ったモジュラーパーツを選んで製作する、モジュラー式座位保持装置です。
- 2 豊富なパーツラインナップで、様々な用途や身体機能に対応します。
- 3 お子様の成長に合わせて、各部の調節ができます。
- 4 自社工場で組み立て、短納期でお届けします。



スリング屋外タイプ
オプション装着品

寸法表

サイズ	座幅	適応身長
S	320mm	85cm~120cm
M	360mm	95cm~130cm
L	400mm	110cm~150cm
LL	440mm	130cm~160cm

バックサポートカバー (高通気・吸水速乾)



MOSAICフレームカラー色見本 (標準1色オーダーカラー8色)

標準色



ガンメタリック

オーダーカラー



ブラック



スカイブルーメタリック



ラズベリーメタリック



グリーンメタリック



キャンディーレッド



キャンディーブルー



ピンクメタリック



パープルメタリック

モジュラーパーツ組み合わせ例

モジュラーパーツの自由な組み合わせで、様々な用途や身体機能に対応します。

屋内タイプ

4輪トータルロック付き
旋回キャスターで
小回りが利きます。



フレーム重量17kg(Lサイズ)

屋外タイプ

移動距離の多い施設や
学校・屋外での
使用に適しています。



フレーム重量21kg(Lサイズ)

電動タイプ

最適な姿勢を
維持した状態での
電動走行が可能です。



ジョイユニットXPLUS+ (YAMAHA)

昇降タイプ

ご利用場面に応じて高さの
調節が可能です。



「ベビーロコ(今仙)」への取付例

High-Low (R82) フレーム
に取り付けて使用します。

MOSAIC「ベビーロコ(今仙)」搭載キット

- 1 ご自分の座位保持でベビーロコが操作出来ます。
- 2 専用のパーツで各種コントローラーが使えます。
- 3 コントローラーの位置が任意で設定出来ます。



コントローラー取付テーブル



MOSAIC搭載パーツ



「ベビーロコ(今仙)」に組付けた状態

*MOSAIC昇降フレームはSサイズ・Mサイズ限定の対応となります。

モジュラーパーツラインナップ

Modular Parts

上部フレーム

スリングタイプ

スリングタイプ専用フレームで、体幹形状に合わせた立体的な調節を可能にします。背座間角度、座面奥行き調節が可能です。

AR-06SB15-01
AR-06SB16-01

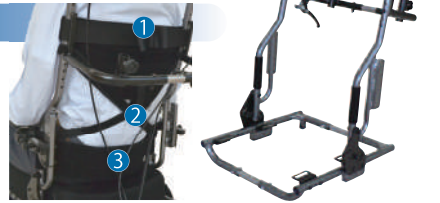

※完成用部品認定

主な特徴

3D調節式バックサポート

- ※スリングタイプのみ
- ① 胸郭支持ベルト
- ② 下部胸郭支持ベルト
- ③ ヒップ支持ベルト

モールドタイプ

モールドタイプ専用フレームで、変形が大きく、体幹の保持が困難な場合に適しています。背座間角度、座面奥行き調節が可能です。

AR-06SB15-02
AR-06SB16-02



※完成用部品認定

主な特徴

ティルト機能

- ※スリングタイプ、モールドタイプ共通
- 無段階で前傾0°から後傾30°まで動かすことができます。

下部フレーム

屋内タイプ

AR-06FR25-01

4輪トータルロック付旋回キャスター採用フレームで、小回りが利きます。



※完成用部品認定

屋外タイプ

AR-06FR26-02

前輪5インチキャスター、後輪16インチタイヤ採用フレームで、施設や学校での使用に適しています。



※完成用部品認定

屋内ショートタイプ

AR-06FR25-02

屋内タイプの全長を短くしたタイプです。移動性と収納性に優れています。標準タイプより100mm程短くなっています。



※完成用部品認定

屋外ショートタイプ

AR-06FR26-03

屋外タイプの全長を短くしたタイプです。移動性と収納性に優れています。標準タイプより100mm程短くなっています。



※完成用部品認定

ヘッドフレーム

スリングタイプ

AR-06SP14-03

スリングタイプ専用フレームで、支持部の高さ、前後、角度の調節が可能です。



※完成用部品認定

モールドタイプ

AR-06SP14-04

モールドタイプ専用フレームで、支持部の高さ、前後、角度の調節が可能です。



※完成用部品認定

アームサポート

角度調節跳ね上げタイプ

AR-06OT31-02

パッドの角度調節、跳ね上げ、高さ調節が可能です。

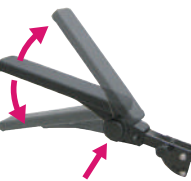

※完成用部品認定

跳ね上げタイプ

跳ね上げ、高さ調節が可能です。初期角度を任意に設定できるAタイプと、3段階に設定できるBタイプがあります。

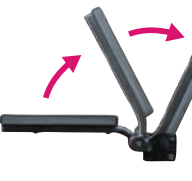

レッグ・フットサポート

L字タイプ

下腿部と足部を保持します。フットサポートの跳ね上げ、高さ調節が可能です。



エレベータータイプ

膝関節や足関節に可動制限がある場合に、角度を調節して、適正な角度で支持します。フットサポートの角度調節が可能です。

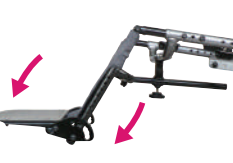

オプション

Option

<p>日除け フレーム全体を覆える大型の日除けです。後方にのぞき窓が付いています。</p>	<p>日除け(サマーシールドタイプ) 素材にサマーシールド®を使用し遮熱・遮光・耐水及びUVカットに対応した日除けです。</p>	<p>ヘッドサポート チップウレタンベースに体表面には肌触りの良い吸汗速乾素材を使用しています。</p>	<p>肩ベルト クッション性・通気性に優れたフュージョンで作られた肩ベルトです。体を優しくホールドします。</p>
<p>胸ベルト(上) 骨盤ベルト(下) 表面に吸汗速乾素材・体表面にフュージョンを使用した、ベルトです。</p>	<p>足台クッション 20mmのチップウレタンで出来た足台クッションです。表面のカバーは取外して洗えます。</p>	<p>座板 表面をクイックロン(面ファスナーメッシュ生地)で覆った座板です。(背板もオーダーで製作可能です)</p>	<p>シートクッション(完成用部品認定) 詳細は下記にてご確認ください。※ジェルロンは(株)パシフィックウエーブの登録商標です。</p>
<p>ハイバックフレーム 背フレームを頭部まで延長します。650mm700mm(S・Mサイズ) 750mm800mm(L・LLサイズ)から選択します。</p>	<p>リクライニング機構 背フレームの角度調節をします。背・座角 90° ~ 120° が基本設定になります。</p>	<p>横張型スリング 40~60mm中の横ベルトと200mm(Sサイズは160mm)の縦ベルトで構成した張り調整ベルトです。</p>	<p>アームサポート延長金具 厚めの背もたれをご使用される際にアームサポートを、前方へ調整する部品です。50mmと100mmがあります。</p>
<p>ノーパンク車輪 ハイポリマータイプのノーパンクタイヤです。空気圧調整等のメンテナンスが不要です。</p>	<p>泥除け アルミフレームの泥除けです。手や衣服のタイヤとの接触を防ぎます。</p>	<p>吸引器搭載台 プラスチック製の搭載台で耐荷重は10kgです。搭載部の寸法は320mm×220mm×35mm(内寸)です。</p>	<p>転倒防止装置 屋外フレーム用の転倒防止装置です。本体に差し込んでサイドのピンで固定します。</p>

シートクッション

1 ご使用者様の状態に合わせて、座面形状をカスタマイズできます。

2 立体格子型ジェル素材「ジェルロン」を採用。優れた圧分散と通気性を発揮します。

3 高機能素材カバーが、汗をすばやく吸収し、拡散・乾燥させます。

簡単カスタマイズでしっかりフィット!

AR-06SP16-01

セット内容(豊富なパーツで座面形状を自由にカスタマイズできます)

上層	下層	カバー
ジェルロン 厚さ2cm×1	座板(ウレタン2cm付) 厚さ3cm×1	カバー×1
中間層		
内転防止パーツ×1	外転防止パーツ×2	アンカーパーツ×1
骨盤パーツ×2	内転防止延長パーツ×1	アンカー延長パーツ×1

素材 / 本体: ジェルロンウレタン、合板など
カバー: ポリエステルナイロン
カラー / ブラック(カバー)
サイズ / S (W31×33×5~8cm)
M (W35×37×5~8cm)
L (W39×40×5~8cm)
LL (W43×44×5~8cm)

日常生活補助

訓練補助

仕様

装具材料

靴

シーティングシステム

e-MOSAIC

幼児期からの電動シーティングシステム

主な特徴

- 1 MOSAICの電動走行タイプで行動範囲が広がります。
- 2 豊富なパーツラインナップで、最適な姿勢を保持します。
- 3 成長に合わせて各部の調節が可能です。
- 4 姿勢を安定させるための専用支持部があります。
- 5 ジョイユニットXPLUS+ (YAMAHA)が標準装備されています。

※ご利用にあたっては、操作能力、使用環境を考慮し、専門の医療機関にご相談ください。
 ※ティルトした状態での走行はしないでください。



前腕サポート
 角度調節部品 AR-06OT31-03
 ※完成用部品認定
 水平・垂直方向の角度調節がワンタッチでできます。



操作部の組み立て例
 前腕を支持して、電動ユニットの操作を補助します。



電動ユニット(16インチ) ※全幅が約50mm広がります。
 ジョイユニットXPLUS+ (YAMAHA)
 駆動輪×2、専用充電器×1、自走用操作部×1、専用バッテリー×1

オプション装着品

シーティングパーツ

シーティングシステムのオリジナルパーツで様々なフレームに取り付けることができます。

品名	説明	色	サイズ・寸法
角度調節部品 AR-06OT31-02 オプション装着品 (ウレタンアームサポートパッド)	角度調節、跳ね上げ、高さの調節が可能です。 オプションにウレタンアームサポートパッドがあります。 ※完成用部品認定	黒	—
ウレタンアームサポートパッド	ウレタン製のアームサポートパッドです。角度調節部品に取り付け可能です。	黒	250mm × 20mm × 45mm (M6のボルトで固定します。)
アームサポート 跳ね上げBタイプ	跳ね上げ、高さ調節が可能です。初期角度を3°、-9.5°、-22°の3段階で設定できます。	黒	—
胸ベルト 骨盤ベルト	通気性とクッション性に優れたパッドで、体幹の前傾や骨盤の前ずれを防止します。 アジャスターで、ベルトの長さを調整できます。	黒	単位:mm 胸ベルト: 75mm高さ, 200mm幅 骨盤ベルト: 55mm高さ, 160mm幅
肩ベルト	体幹の前傾や屈曲を防止します。 パッド部分に、高通気の3Dメッシュを使用しています。アジャスターで、ベルトの長さを調整できます。	黒	単位:mm 375mm高さ, 165mm幅, 245mm幅
体幹パッド 骨盤パッド	体幹や骨盤を保持して横ずれを防止します。	黒	単位:mm 体幹パッド: パッド高さ: 160mm, パッド幅: 100mm, 最大厚み: 80mm 骨盤パッド: パッド高さ: 80mm, パッド幅: 100mm, 最大厚み: 45mm
バギー用日よけ	強い日差しから守ります。オプションに専用取り付け金具があります。	黒	—
日除け(深型サマーシールドタイプ)	標準タイプより更に、深いチルトにも対応したタイプです。 素材にサマーシールド®を使用し遮熱・遮光・耐水及びUVカットに対応した日除けです。	黒	—
前腕サポート 角度調節部品 AR-06OT31-03	水平・垂直方向の角度調節がワンタッチでできます。オプションに、上腕パッド、上肢保持ベルト、コントローラー接続金具があります。 ※完成用部品認定	黒	S: 305mm × 120mm × 80mm L: 340mm × 120mm × 80mm

オプション Option



320mm×220mm×35mm (内寸)

ティルトバギー

ミニヨン

軽量・コンパクト・スタイリッシュなティルトバギー。
姿勢保持機能も充実

しっかり
フィット

軽量
コンパクト
設計

体圧分散
快適シート



ミニヨン
カラー:レッド

主な特徴

- 1 ユニット化した身体保持部が、しっかり体にフィットします。
- 2 からだをやさしく包み込むような新構造シートが、快適なすわり心地を実現します。
- 3 ハンドルの高さや角度を簡単に調節できます。
- 4 安定性の高いワイドキャスターを採用しています。
- 5 コンパクトに折りたたむことができ、持ち運びや収納に便利です。



ティルトポジション

折りたたみ

新構造快適シート

吸水速乾素材、高通気クッション、3Dメッシュの3層構造で、高い通気性とクッション性で、いつでも快適に過ごせます。



標準装備



胸・骨盤ベルト

体幹・骨盤パッド

ランバーパーツ

アンカーパーツ (30mm)

オプション Option



日よけ (標準)

日よけ (サマーシールドタイプ)

ヘッドサポート

肩ベルト

吸引器搭載台 (折りたたみ式)

カラーラインナップ Color

標準タイプ
(高通気快適シート)

レッド

ローズ

オレンジ



メッシュタイプ

イエロー

パープル

ブルー

グリーン

ネイビー

ブラック



オーダーカラーの対応も行っています。
別途ご相談ください。

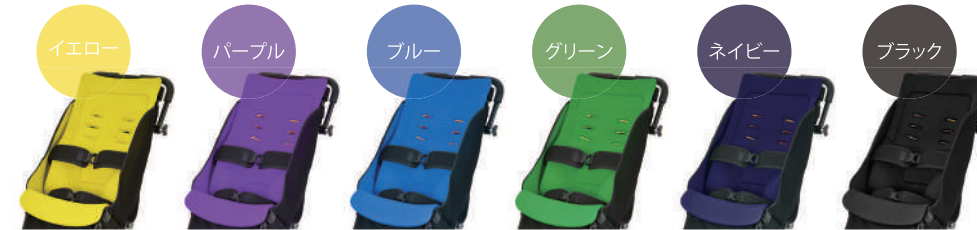

詳細寸法

調節箇所 バックサポート張り調節、体幹・骨盤パッド位置、座面奥行き、フットサポート高さ、リクライニング角度(0°、10°)、ティルト角度(〜後傾45°)
レッグサポート角度(85°、90°)、ランバー・アンカー調節

折畳み寸法 S:500×286×750 M:530×288×788 L:550×288×816

サイズ	全幅	全長	全高	座幅	座奥行き	バックサポート高さ	フットサポート高さ	重量	適応身長	耐荷重
S	500	725	1080	330	200~275	600	135~265	9.4kg	85cm~110cm	40kg
M	530	765	1150	360	260~335	670	180~315	10.0kg	95cm~120cm	40kg
L	550	765	1180	380	300~375	700	195~330	10.2kg	110cm~140cm	40kg

SOYO

*SOYO送風
バギーシート30装着例

内部に風を送り、シートの表面温度や湿度の上昇を抑えるシートです。
汗をかきやすい背中部分に風を通すことで、蒸れによる不快感を低減します。

SOYO送風バギーシート



SOYO送風バギーシート30
AX-BJA600
本体サイズ: (約)W500×L840×H50mm
本体重量: 約0.6kg
電源: モバイルバッテリー (USB)
※バッテリーは付属していません。
付属品: 収納バッグ

SOYO送風バギーシート35
AX-BJA601
本体サイズ: (約)W550×L840×H50mm
本体重量: 約0.7kg
電源: モバイルバッテリー (USB)
※バッテリーは付属していません。
付属品: 収納バッグ



SOYO送風車いすシート

SOYO送風車いすシート40
AX-BJA602
本体サイズ: (約)W400×L700×H47mm
本体重量: 約0.5kg
電源: モバイルバッテリー (USB)
※バッテリーは付属していません。
付属品: 収納バッグ

シートの下部に設置された大型ファンが外気を取り込み、シート内部に風の流れを作ります。



稼働時間

5000mAh 10000mAh 20000mAh

約4時間 約8時間 約16時間

※稼働時間はモバイルバッテリーの容量に依存します。

快眠マット SOYO

寝汗による寝具の湿気を抑えて、背中「ムレ」を軽減します。



快眠マット
SOYO ハーフ
AX-BSA608Hbl
(約)W110cm×L100cm

快眠マット
SOYO ミドル
AX-BSA628Mbl
(約)W110cm×L140cm

快眠マット
SOYO シングル
AX-BSA629Sbl
(約)W91cm×L190cm

・電源: AC100V 50/60Hz ・消費電力: 2.6W (ハーフ・ミドル) 5W (シングル)
・付属品: 接触冷感シート、ACアダプター

ニュートイレットチェア

排泄時の介護軽減と、トイレット・トレーニングに。
豊富なバリエーションで、より使いやすく。

主な特徴

- 1 座位保持性の高いフレームワークと調節機能が、適切な姿勢を保ちます。
- 2 ソフト便座、跳ね上げ式アームサポート、テーブル標準装備。
- 3 シャワーチェアとしても使えるシャワー兼用タイプもあります。

カラー: V5
テーブル標準装備
胸ベルトはオプション



シャワー兼用タイプ

背もたれ、アームサポートには、クッション性、防水性に優れたDIPパッドを採用。
テーブル標準装備
(写真はオプションの樹脂テーブル)



ソフト便座

骨盤の安定性とクッション性を両立させたポリウレタン製便座です。

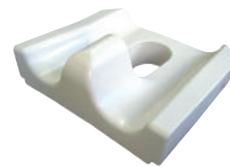

リクライニング機能

背もたれは、3段階(35°、5°、0°)で調節できます。

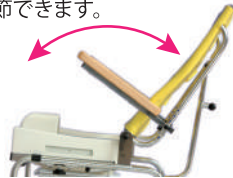

折りたたみ式

折りたたんでコンパクトに収納できます。



跳ね上げ式アームサポート

アームサポートは、跳ね上げ式で高さ調節ができます。



寸法表

サイズ	座幅(大腿遠位幅)	座奥行き	適応身長
S	235mm	220mm~290mm	90cm~110cm
L	283mm	230mm~350mm	105cm~125cm

オプション Option



胸ベルト

移動用足台付きパーツ

DIPパッド座面(シャワー用)

シートカラー ニュートイレットチェア: 色見本 V (18ページ参照)
シャワー兼用タイプ: 黄色 (DIPパッド)

フレームカラー シャワー兼用タイプ: 黄色

トイレットチェア

主な特徴

- 1 シンプルかつスタイリッシュな形状のトイレット・トレーニング用チェア。
- 2 各部の取り外しが簡単で、掃除がしやすく衛生的です。
- 3 便器は、ふた式、引き出し式からお選びいただけます。
- 4 ソフト便座を取り付けることもできます。(後付け用キット別売り有)



ふた式便器



引き出し式便器



カラー: V5
テーブル標準装備
胸ベルトはオプション

オプション Option

胸ベルト

シートカラー 色見本 V (18ページ参照)

寸法表

サイズ	座幅	座奥行き	適応身長
S	340mm	300mm	90cm~110cm
L	390mm	350mm	105cm~125cm

ニューオルソチェア

リクライニング機能付きの木製いす。
各部の調節機能により、適切な座位姿勢を保ちます。
上部を座椅子として使用できる2段式タイプもあります。

シートカラー 色見本 V, L, A, P (18ページ参照)

寸法表

サイズ	座幅	座奥行き	適応身長
S	295mm	210mm~280mm	80cm~100cm
M	355mm	245mm~315mm	90cm~110cm
L	385mm	275mm~345mm	100cm~130cm



カラー: V5
テーブル標準装備

2段式: 上部

立位補助 Standing Aid

ニュープロン

細やかな調節機能で、
安定した立位姿勢を保持します。

主な特徴

- 1 姿勢保持機能に優れた立位保持装置です。
- 2 垂直位から30°まで前方に任意の角度で固定できます。
- 3 体幹サポートの高さ、膝サポートの高さ・幅・奥行きが調節できます。
- 4 テーブルは独立して角度調節ができます。
- 5 移動が容易なキャスター付き。折りたたむことができます。

折りたたみ式



シートカラー 色見本 V, L, A, P (18ページ参照)

寸法表

サイズ	高さ(フットプレート~体幹上部)	適応身長
S	630mm~800mm	90cm~130cm
L	800mm~1000mm	130cm~150cm



カラー: V5

プロンボード

垂直位から前方に傾斜し、任意の角度で固定できます。
どの角度に固定してもテーブルを水平に保ちます。

シートカラー 色見本 V, L, A, W, C, P (18ページ参照)

寸法表

サイズ	テーブル高さ(~足台)	ボード幅	適応身長
S	540mm~840mm	400mm	90cm~110cm
M	740mm~1040mm	400mm	110cm~130cm
L	940mm~1255mm	500mm	130cm~160cm



カラー: V5

モジュラー式歩行器

ストライダー

1台で広がる可能性。
様々な歩行訓練に対応します。

サドル付き
体幹サポート
ウォーカー

主な特徴

- 1 目的に応じて、パーツを交換できるモジュラー式歩行器です。
- 2 様々な歩行訓練に対応できる豊富なオプションラインナップ。
- 3 お子様の成長に合わせて、各部の調節ができます。
- 4 パーツの調整や交換は、工具なしで簡単にできます。

アタッチメント機構



アタッチメントの位置は、前後300mm調節幅があり、調節はノブボルトを緩めるだけで簡単に行えます。

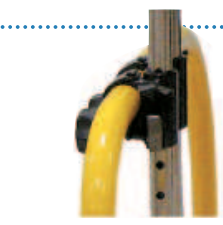

高さ調節は上の蝶ボルトを緩め、下側のレバーを手前に引き、ピンロックを解除して調節します。

標準キャスター

通常は自在輪



レバーを1段階
押込むと直進固定



レバーを2段階
押込むとブレーキ



レバー調節で、自在・直進固定・ブレーキの機能を備えた5インチキャスター。(前輪、後輪に装備)

前腕
サポート付き
体幹サポート
ウォーカー

フレームカラー



寸法表

サイズ	体幹幅	適応身長
S	210mm~230mm	95cm~120cm
M	240mm~260mm	110cm~135cm
L	240mm~270mm	130cm~155cm



福岡県産業デザイン賞優秀賞(2012年) © 実用新案取得済 © 共同開発: 北九州市立総合療育センター

オプション 工具を使わずにパーツの調整・交換ができます。

Option

上肢サポート



腋下サポート

テーブルの裏から、ノブボルトで固定します。



前腕サポート

手首・前腕・肘部にベルトがあり、左右の位置調節、角度調節ができます。



U字型上肢サポート

U字の部分を手で握ったり、脇でもたれたりしてご使用になれます。

体幹サポート



体幹サポート

体幹前面から背面まで、包み込むように優しくしっかりサポートします。



背面サポート

体幹サポートに差し込むだけで使用でき、高さ調節ができます。

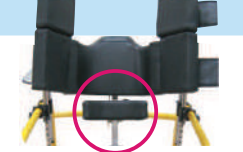

骨盤サポート

体幹サポートとサドルの間に取付け、前後の調節ができます。

臀部サポート



臀部サポートベルト

U字フレーム4ヶ所にフックで取付けます。

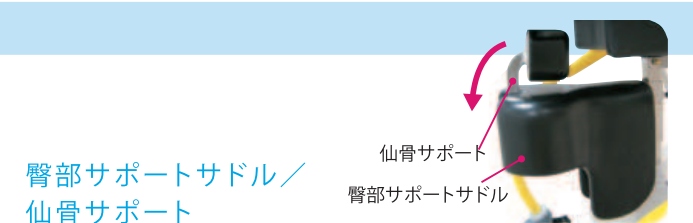

臀部サポートサドル／ 仙骨サポート

仙骨サポートは、臀部サポートサドルに取付けますので、前後の調節ができ乗降しやすいように下へ下がります。

下肢サポート



内転防止プレート

サドルの下から支柱へ差し込み、ノブボルトで締めます。単独で角度調節ができます。



外転防止プレート

ベースフレームにある取付穴に、フレームをノブボルトで取付けます。



足首ベルト

ベースフレームにある取付穴に、フレームをノブボルトで取付けます。可動域は、前後のストッパーで無段階に調節できます。

その他いすパーツ

前傾姿勢いす用パーツ

サドルの下から支柱へ差し込み、クランプレバーで締めます。



キャスター

抵抗器キャスター

ノブボルトを締めることで、無段階に抵抗がかかります。



ストライダー オーダーシステム ベースフレーム + オプション

ベースフレームにオプションを組み合わせることで最適なストライダーをオーダーできます。

step 1

運動レベルに合わせてベースフレームのタイプを選びます

step 2

運動特性をもとに、上肢、体幹、臀部、下肢などのオプションを選びます

完成

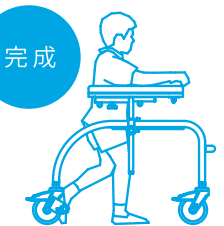

SRCウォーカー

自力移動の動機付けに。
運動面だけでなく、生活や学習意欲を高め、
精神的にも良い影響を与えます。

主な特徴

- 1 自力歩行が困難な方を前傾位で支え、両足で地面を蹴ることで前進します。
- 2 足の動きを妨げない広い空間を確保したフレームデザイン。
- 3 豊富なサイズバリエーションで、小児から成人まで対応します。
- 4 オーダー仕様として、改造やパーツの追加も可能です。
- 5 前輪にトータルロックキャスターを採用。



体幹サポートとサドル角度調節
任意の角度と位置に調節できます。

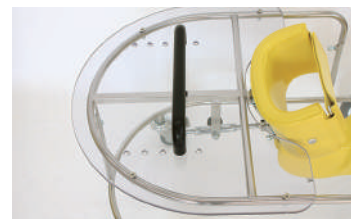

透明テーブルとグリップ
視界の良い透明テーブルとグリップが、
安定した歩行をサポートします。

シートカラー 色見本 V, L, A, P (18ページ参照)

寸法表

サイズ	体幹幅	適応身長
SS	190mm (±30)	80cm ~ 90cm
S	240mm (±30)	90cm ~ 110cm
L	270mm (±30)	110cm ~ 150cm
LL	270mm (+50)	150cm ~ 170cm
AD	270mm (+50)	150cm ~ 170cm

オーダー事例

※下記以外の対応も行っております。別途ご相談ください。



スーパーウォーカー

SRCウォーカーの機能はそのままに、
分解して折りたたむことができます。



シートカラー 色見本 V, L, A, P (18ページ参照)

寸法表

サイズ	体幹幅	適応身長
S	240mm (±30)	90cm ~ 110cm
L	270mm (±30)	110cm ~ 150cm

ポニーウォーカー

小さなお子様の興味を引き出す、
遊具のようなデザイン歩行器です。



シートカラー 色見本 V, L, A, P (18ページ参照)

寸法表

体幹幅	適応身長
190mm (±30)	80cm ~ 90cm

UFOウォーカー

立位保持が難しいお子さまでも、
早い段階での歩行訓練ができます。

主な特徴

- 1 円形の体幹サポートと臀部のスリングベルトが身体をやさしく支えます。
- 2 4輪すべてに双輪キャスターを採用し、どの方向にも簡単に進むことができます。
- 3 フレームをロックした状態でも回転できるので、立位訓練にも効果的です。

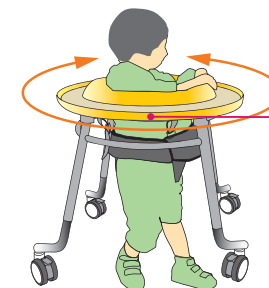

内側のサポート部分が、
本体フレームと独立して
360°回転します。

シートカラー 色見本 V, L, A, P (18ページ参照)

寸法表

体幹パッド内径	テーブル高さ	適応身長
250mm	520mm ~ 660mm	85cm ~ 100cm

オプション Option



レガート

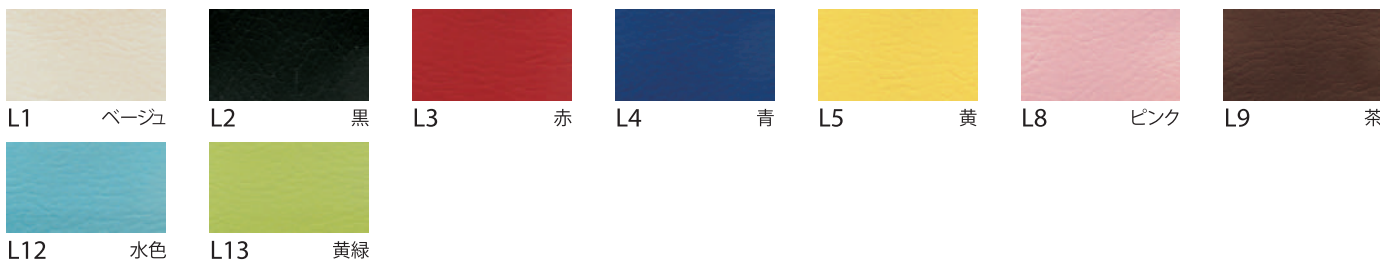

ビニールレザー

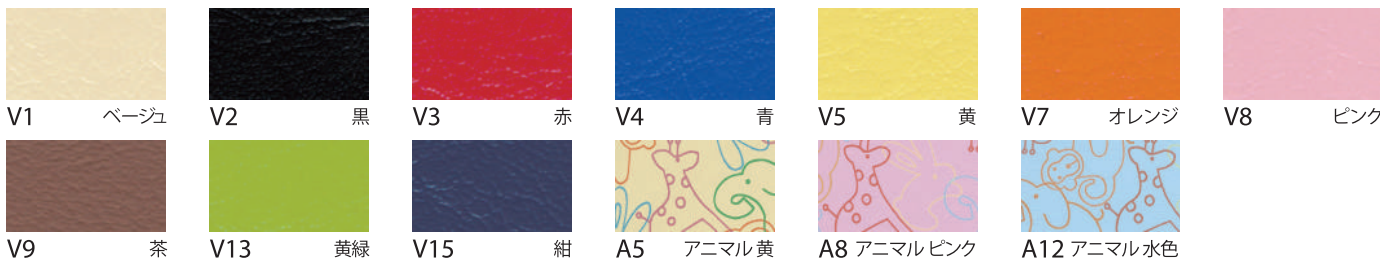

ナイロン

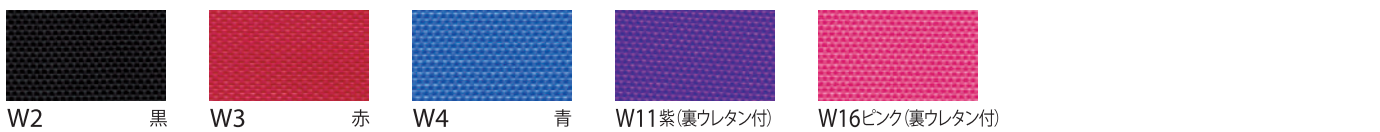

ナイロン・チェック地



ナイロンプリント(裏ウレタン付)



ダブルラッセル

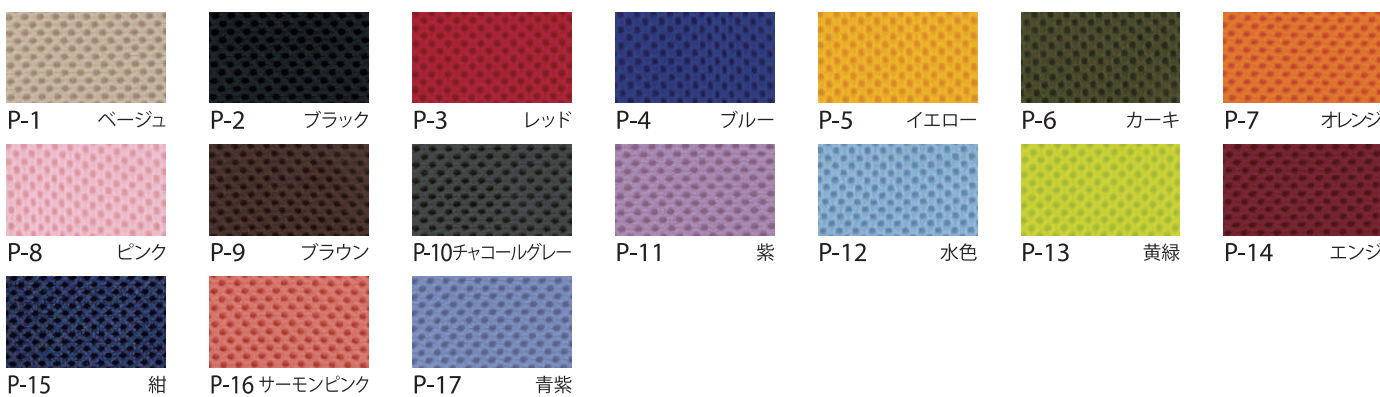

その他

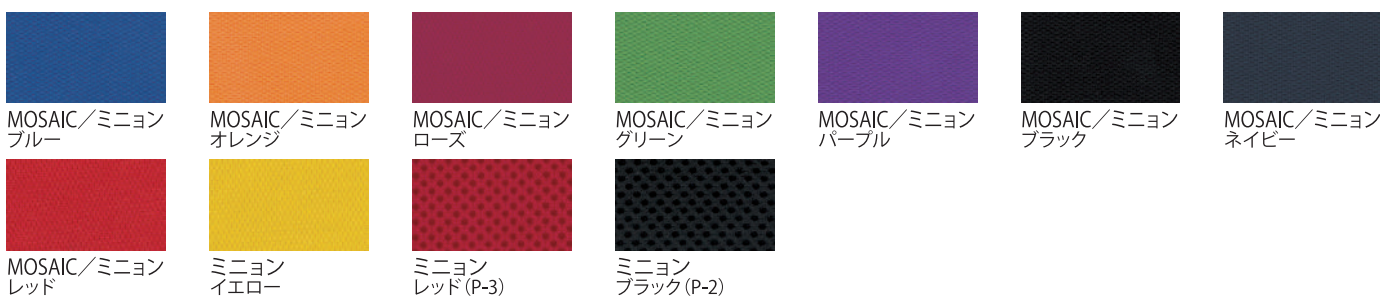

MOSAIC

モザイク

スリング屋外タイプ スリング屋内タイプ

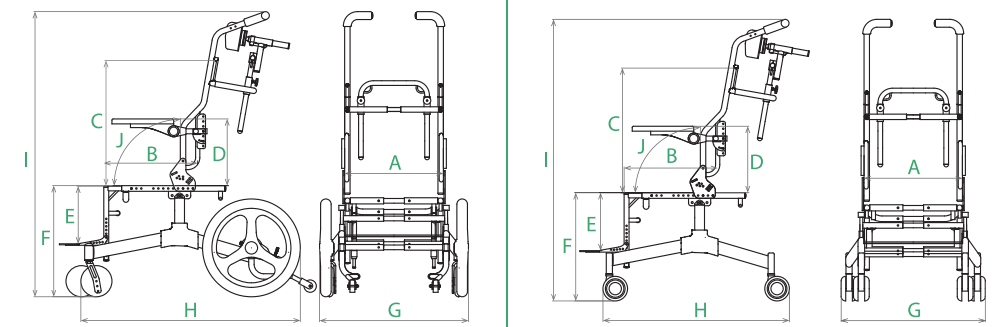

サイズ	S	M	L	LL	S	M	L	LL
A 座幅	320	360	400	440	320	360	400	440
B 座奥行き(ピッチ20mm)	220~340	260~380	320~480	340~540	220~340	260~380	320~480	340~540
C 背高さ(ピッチ20mm) (下段:ハイバックタイプ)	370~470 (650・700)	410~470 (650・700)	485~545 (750・800)	485~545 (750・800)	370~470 (650・700)	410~470 (650・700)	485~545 (750・800)	485~545 (750・800)
D アーム高さ(ピッチ20mm)	180~280	220~280	250~330	250~330	180~280	220~280	250~330	250~330
E 足台高さ(ピッチ15mm) (下段:エレベータリングタイプ)	105~255 (70~205)	120~255 (85~205)	160~295 (125~245)	220~355 (185~305)	105~255 (70~205)	120~255 (85~205)	160~295 (125~245)	220~355 (185~305)
F 座面高	400	450	500	500	360・400	400	450	500
G 全幅(電動タイプ)	525(575)	565(615)	605(655)	645(695)	505	545	585	625
H 全長	890(屋外ショートタイプ:790)				758(屋内ショートタイプ:658)			
I 全高	F:座面高+625				F:座面高+705			
J 背座間角度	90°・95°・100°・105°・110°				90°・95°・100°・105°・110°			
適応身長	85cm~120cm	95cm~130cm	110cm~150cm	130cm~160cm	85cm~120cm	95cm~130cm	110cm~150cm	130cm~160cm
耐荷重	50kg				50kg			

モールド屋外タイプ モールド屋内タイプ

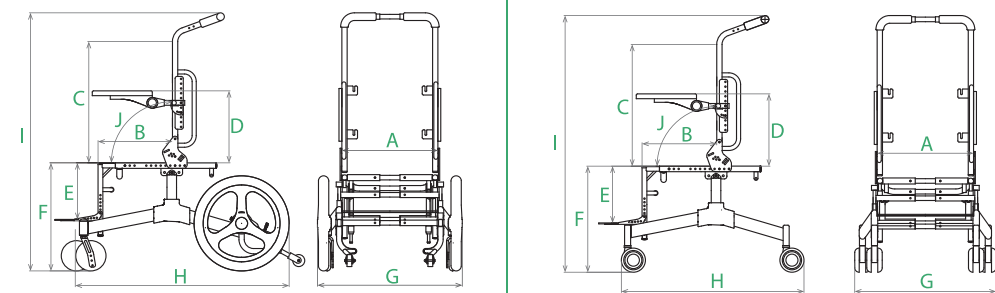

サイズ	S	M	L	LL	S	M	L	LL
A 座幅	320	360	400	440	320	360	400	440
B 座奥行き(ピッチ20mm)	210~330	295~455	295~495	355~555	210~330	295~455	295~495	355~555
C 背高さ(ピッチ20mm)	505				505			
D アーム高さ(ピッチ20mm)	200~400	240~400			200~400	240~400		
E 足台高さ(ピッチ15mm) (下段:エレベータリングタイプ)	105~255 (70~205)	120~255 (85~205)	160~295 (125~245)	220~355 (185~305)	105~255 (70~205)	120~255 (85~205)	160~295 (125~245)	220~355 (185~305)
F 座面高	400	450	500	500	360・400	400	450	500
G 全幅(電動タイプ)	525(575)	565(615)	605(655)	645(695)	505	545	585	625
H 全長	890(屋外ショートタイプ:790)				758(屋内ショートタイプ:658)			
I 全高	F:座面高+625				F:座面高+625			
J 背座間角度	90°・95°・100°・105°・110°				90°・95°・100°・105°・110°			
適応身長	85cm~120cm	95cm~130cm	110cm~150cm	130cm~160cm	85cm~120cm	95cm~130cm	110cm~150cm	130cm~160cm
耐荷重	50kg				50kg			

日常生活補助

訓練補助

仕様

装具材料

靴

単位:mm

ミニョン

調節箇所 バックサポート張り調節、体幹・骨盤パッド位置、座面奥行き、フットサポート高さ、リクライニング角度(0°、10°)、ティルト角度(～後傾45°)
レッグサポート角度(85°、90°)、ランバー・アンカー調節

折畳み寸法 (S)500×286×750(mm)、(L)550×288×816(mm)

サイズ	全幅	全長	全高	座幅	座奥行き	バックサポート高さ	フットサポート高さ	重量	適応身長	耐荷重
S	500	725	1080	330	200～275	600	135～265	9.4kg	85cm～110cm	40kg
M	530	765	1150	360	260～335	670	180～315	10.0kg	95cm～120cm	40kg
L	550	765	1180	380	300～375	700	195～330	10.2kg	110cm～140cm	40kg

ストライダー (サドル付体幹サポートウォーカー)

調節箇所 テーブル(U字、体幹パッド)高さ・前後位置、体幹サポート高さ、サドル高さ、体幹サポート(サドル)角度他

サイズ	全幅	全長	テーブル高さ(～床)	体幹幅	適応身長	耐荷重
S	667	840	574～724	210～230	95cm～120cm	50kg
M	724	895	724～874	240～260	110cm～135cm	50kg
L	724	945	874～1024	240～270	130cm～155cm	50kg

SRCウォーカー

調節箇所 テーブル(体幹サポート)高さ、サドル高さ、体幹サポート角度(前傾0°～40°)、グリップ取り付け位置

サイズ	全幅	全長	テーブル高さ(～床)	体幹幅	適応身長	耐荷重	
SS	590	795	450～600	190(±30)	80cm～90cm	25kg	*高さ調節のメモリアル以上に調節する際は調節の パイプが下部フレームにしっかり入り込んでいる事を 確認してください
S	720	805	500～700	240(±30)	90cm～110cm	30kg	
L	770	900	650～900	270(±30)	110cm～150cm	45kg	
LL	795	960	760～1100	270(±50)	150cm～170cm	60kg	
AD	860	1080	800～1200	270(±50)	150cm～170cm	60kg	

スーパーウォーカー

調節箇所 テーブル(体幹サポート)高さ、サドル高さ、体幹サポート角度(前傾0°～45°)、グリップ取り付け位置

サイズ	全幅	全長	テーブル高さ(～床)	体幹幅	適応身長	耐荷重
S	700	775	500～650	240(±30)	90cm～110cm	30kg
L	750	875	650～800	270(±30)	110cm～150cm	45kg

ポニーウォーカー

調節箇所 テーブル(体幹サポート)高さ、サドル高さ、体幹サポート角度(前傾0°～45°)、グリップ取り付け位置

全幅	全長	テーブル高さ(～床)	サドル高さ	体幹幅	適応身長	耐荷重
550	840	500～580	300～400	190(±30)	80cm～90cm	20kg

UFOウォーカー

調節箇所 テーブル(体幹パッド)高さ、臀部ベルト高さ、

体幹パッド内径	テーブル外径	テーブル高さ(～床)	臀部ベルト高さ	適応身長	耐荷重
250	565	520～660	190～350	85cm～100cm	25kg

ニュートイレットチェア (テーブル標準装備)

調節箇所 バックサポート張り調節、座面奥行き、アームサポート高さ、テーブル前後位置、背もたれ角度(0°、5°、35°)

折畳み寸法 (S)460×620×420(mm)、(L)510×700×440(mm)

サイズ	全幅	全高	座幅	座奥行き	バックサポート高さ	アームサポート高さ	テーブル寸法	適応身長	耐荷重
S	460	730	320	220～290	530	160～235	300×500	90cm～110cm	35kg
L	510	830	370	230～350	580	190～260	300×550	105cm～125cm	35kg

ニュートイレットチェア(シャワー兼用タイプ) (テーブル標準装備)

調節箇所 バックサポート張り調節、座面奥行き、アームサポート高さ、テーブル前後位置、背もたれ角度(0°、5°、35°)

折畳み寸法 (S)470×620×420(mm)、(L)520×700×440(mm)

サイズ	全幅	全高	座幅	座奥行き	バックサポート高さ	アームサポート高さ	テーブル寸法	適応身長	耐荷重
S	470	730	320	220～290	530	160～235	300×500	90cm～110cm	35kg
L	520	830	370	230～350	580	190～260	300×550	105cm～125cm	35kg

トイレットチェア (テーブル標準装備)

調節箇所 バックサポート張り調節、テーブル前後位置

サイズ	全幅	全高	座幅	座奥行き	前座高さ	バックサポート高さ	テーブル高さ(～座面)	テーブル寸法	適応身長	耐荷重
S	390	750	340	300	250	500	180	300×500	90cm～110cm	35kg
L	440	870	390	350	270	600	180	300×550	105cm～125cm	35kg

ニュープロン

調節箇所 支柱角度(前傾0°～30°)、テーブル角度、体幹サポート高さ、腹部パッド高さ、膝サポート高さ・幅・奥行き

サイズ	全幅	全長	高さ(床～テーブル)	高さ(フットプレート～体幹上部)	適応身長	耐荷重
S	720	760	690～860	630～800	90cm～130cm	45kg
L	720	840	860～1060	800～1000	130cm～150cm	45kg

プローンボード

調節箇所 ボード角度(前傾0°～45°)、足台高さ、股パッド高さ

サイズ	全幅	全長	全高	テーブル高さ(～足台)	ボード幅	ボード長さ	テーブル寸法	適応身長	耐荷重
S	520	800	860	540～840	400	500	550×600	90cm～110cm	35kg
M	520	950	1060	740～1040	400	700	550×600	110cm～130cm	35kg
L	620	1200	1360	940～1255	500	900	550×600	130cm～160cm	45kg

ニューオルソチェア・二段式ニューオルソチェア (テーブル標準装備)

調節箇所 ヘッドサポート高さ・前後位置・角度、座面奥行き・角度、バックサポート高さ・角度、フットサポート高さ・角度、アームサポート高さ、テーブル高さ・前後位置、股パッド前後位置

サイズ	座幅	座奥行き	バックサポート高さ	フットサポート高さ	アームサポート高さ	テーブル寸法	適応身長	耐荷重
S	295	210～280	330～390	170～290	170～250	450×600	80cm～100cm	35kg
M	355	245～315	390～450	190～310	170～250	450×600	90cm～110cm	35kg
L	385	275～345	420～480	200～340	200～280	550×700	100cm～130cm	35kg

語句説明

座幅	フレーム内幅
座奥行き	座面前方先端～バックサポート
バックサポート高さ	座面～バックサポート上方端
フットサポート高さ	座面前方先端～フットサポート
アームサポート高さ	座面～アームサポート上部
全幅	製品の最も幅広い部分
全長	製品の最も長い奥行き
全高	床～製品の最も高い部分
体幹幅	胸パッド内側幅(ベルト調節可)
骨盤パッド厚み(前)	骨盤パッド前方端の厚み
骨盤パッド厚み(後)	骨盤パッド後方端の厚み
前座高さ	床～座面前方上方端

カラーペーパー

プラスチック装具用の転写シートです。
豊富なデザインから、お気に入りの装具を作ることができます。

※製作は、補装具製作事業者様にご依頼ください。



A-1



A-3 ウルトラマン

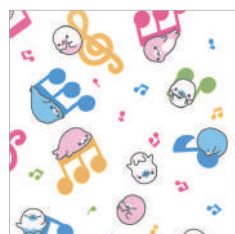

A-4 まめゴマ
©2020 San-X Co., Ltd.
All Rights Reserved.



A-5 スージー・ズー



A-6 バーバパパ



A-7



A-8 はなかつぱ1
HANAKAPPA
©2010 AT/HKP



A-9 はなかつぱ2
HANAKAPPA
©2010 AT/HKP

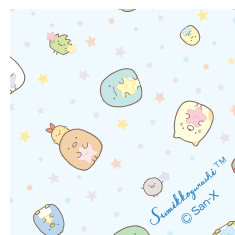

A-10 すみっこぐらし
©2020 San-X Co., Ltd.
All Rights Reserved.



A-11 リラクマ
©2020 San-X Co., Ltd.
All Rights Reserved.



F-1



F-2

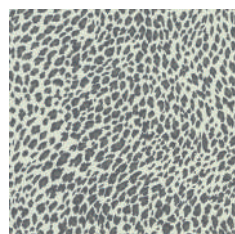

F-3



T-3



T-4



T-9



T-10



T-11



T-12



T-16

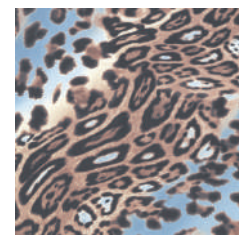

T-21

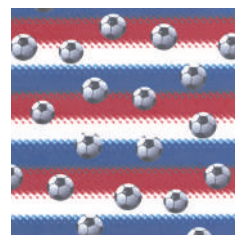

T-23



T-24



T-25

靴 (CR C2140 / CR J2103)

足首までしっかり支えるハイカット構造で、機能性に富んだキッズ・ジュニアシューズです。
2本のバンドで、しっかりとめることができるので、歩きに不安のあるお子さまにおすすめのシリーズです。



CR C2140

- サイズ 15.0~21.0cm (0.5cmきざみ)
- ウィズ(足囲) 2E
- 素材 合皮/合織
- 底材 圧縮EVA/合成ゴム

ウィズ調整中敷き
2枚付き(1E-2E)



CR J2103

- サイズ 21.5~24.5cm (0.5cmきざみ)
- ウィズ(足囲) 2E
- 素材 合皮
- 底材 圧縮EVA/合成ゴム

